

7.
SINIF



T.C.
MİLLÎ EĞİTİM BAKANLIĞI

A
KİTAPÇIK TÜRÜ

PARASIZ YATILILIK VE BURSLULUK SINAVI
9 HAZİRAN 2013 Saat: 10.00

Adı ve Soyadı:

DERS ADI	SORU SAYISI	TOPLAM SORU SAYISI	SINAV SÜRESİ (DAKİKA)
TÜRKÇE	25	100	120
MATEMATİK	25		
FEN ve TEKNOLOJİ	25		
SOSYAL BİLGİLER	25		

ADAYLARIN DİKKATİNE!

1. Sınav başladıktan sonra ilk 30 dakika dolmadan dışarı çıkmayınız.
2. Sınav sırasında sözlük, hesap makinesi, saat fonksiyonu dışında özellikleri bulunan saat veya çağrı cihazı, cep telefonu, telsiz, radyo ve bilgisayar özelliği bulunan elektronik cihazları yanınızda bulundurmayınız. Bu araçları kullanmanız veya kopya çekmeye teşebbüs etmeniz hâlinde sınavınız geçersiz sayılacaktır.
3. Soruları ve sorulara verdiğiniz cevapları, yanınızda götürmek amacıyla kaydetmeyiniz; hiçbir şekilde dışarı çıkarmayınız.
4. Sınavın değerlendirilmesi aşamasında, bilgisayar ortamında yapılan kopya analizinde, herhangi bir testten ikili veya toplu kopya tespiti hâlinde ilgili testiniz geçersiz sayılacaktır.
5. Kopya çekmeniz, başka adayın sınav evrakını kullanmanız ve geçerli kimlik belgenizi ibraz edemediğiniz durumlarda sınavınız geçersiz sayılacaktır.

CEVAP KÂĞIDI VE SORU KİTAPÇIĞI İLE İLGİLİ AÇIKLAMALAR

1. Cevap kâğıdınızdaki bilgilerin doğruluğunu kontrol ediniz ve cevap kâğıdınızı imzalayınız.
2. Cevap kâğıdındaki bilgiler size ait değilse veya cevap kâğıdı kullanılmayacak durumdaysa salon görevlilerinin temin edeceği yedek cevap kâğıdına kimliğinizle ilgili bilgileri açıklamalar doğrultusunda yazınız ve kodlayınız.
3. Cevap kâğıdı üzerindeki kodlamaları kurşun kalemle yapınız.
4. Değiştirmek istediğiniz bir cevabı, yumuşak silgiyle cevap kâğıdını örselemeden temizce siliniz ve yeni cevabınızı kodlayınız.
5. Kitapçık türünü cevap kâğıdınızdaki ilgili alana kodlayınız. Bu kodlamayı yapmadığınız veya yanlış yaptığınız takdirde sınavınızın değerlendirilmesi doğru yapılamayacaktır.
6. Cevap kâğıdında **Türkçe, Matematik, Fen ve Teknoloji ve Sosyal Bilgiler** testleri için dört ayrı sütun bulunmaktadır. Cevaplarınızı, cevap kâğıdındaki ilgili sütunlara yuvarlağın dışına taşırılmadan kodlayınız.
7. **Soru kitapçığı üzerinde yapılan cevaplandırmalar dikkate alınmayacaktır.**
8. Soru kitapçığının sayfalarını kontrol ediniz, baskı hatası var ise değiştirilmesini sağlayınız.
9. Soruların çözümü için size ayrıca boş kâğıt verilmeyecektir. Soru kitapçığının içindeki boş alanları çözümlerinizi için kullanabilirsiniz.
10. Cevaplamaya istediğiniz testin sorusundan başlayabilirsiniz. Cevabını bilmediğiniz sorular üzerinde fazla zaman kaybetmeden diğer sorulara geçiniz. Zamanınız kalırsa bu sorulara daha sonra dönebilirsiniz.
11. Puanlama; her test için yanlış cevap sayısının **üçte biri, doğru cevap sayısından çıkarılarak** elde edilecek geçerli cevaplar üzerinden yapılacağı için cevap kâğıdı üzerinde rastgele cevaplama yapmayınız.
12. **Sınav bitiminde, soru kitapçığı ve cevap kâğıdını salon görevlilerine teslim ediniz. Sınavın bitiminden bir saat sonra kitapçığınızı okul yetkililerinden alabilirsiniz.**

BAŞLAYINIZ DENİLMEYEN SORU KİTAPÇIĞINIZI AÇMAYINIZ.

1. Aşağıdaki cümlelerin hangisinde altı çizili sözcük, mecaz anlamıyla kullanılmıştır?

- A) Gözlerimle aradım, zil butonuna benzer bir şey de göremedim.
 B) Yanımızda, ne olur ne olmaz diye alınmış yarım cuval peksimet vardı.
 C) Biz bu işin içine girip de aranızdaki ahengi bozmayalım.
 D) Her geçen gün, eski dostlarını daha çok arıyordu.

2. Sevgi konusuna dokunmayan yazarların düşüncelerine pek güvenim yok. “Bu konuda söyleyecek şey mi kaldı, bilineni mi yineleyeyim!” diye kendilerini savunanların bile doğru yolda olduğu kanısında değilim. Başka konularda yeni şeyler mi söylüyor hepsi sanki? Hem sevgi, diğer konularla bir tutulamaz. Çünkü sevgi, bir seferde anlatılıp geçilecek kadar basit bir konu değildir.

Bu metnin yansıtmak istediği anlama, en büyük ipucunu veren kelime aşağıdakilerden hangisidir?

- A) Yeni
 B) Sevgi
 C) Sanki
 D) Kendi

3. “Kaymakamla iki yardımcısı da boş kalan kompartımana rahatça yerleştiler.” cümlesindeki “boş” sözcüğünün karşıtı aşağıdakilerin hangisinde kullanılmıştır?

- A) Masanın üzerinde yalnızca su ile dolu bir şişe vardı.
 B) Bugün doluyum ama istersen yarın görüşebiliriz.
 C) Ruhum, gördüğüm çiçeklerin coşkusuyla dolu.
 D) Sağanak şeklinde başlayan yağmur, birden doluya çevirdi.

4. (1)Söz konusu kitap 224 sayfadan oluşuyor. (2)İlk basımı Şubat 2013'te yapıldı. (3)Yazar, bu kitapta önce Bosna'nın coğrafi özelliklerinden söz ediyor. (4)Kitap, Bosna'ya ilişkin yazılmış samimi bir günlük niteliğinde.

Numaralandırılmış cümlelerden hangisi öznel bir yargı içermektedir?

- A) 1 B) 2 C) 3 D) 4

5. Daha önceden gözyaşlarıyla izlemiş olduğum bu oyun, aslında çok acıklı bir trajedi-

1

di fakat oyuncuların yapmacık konuşmaları

2

ve acemi hareketleri onu, seyircilerin katıla

3

4

katıla güldüğü bir komediye çevirmişti.

Bu cümledeki numaralandırılmış sözcüklerden hangisi düşüncenin yönünü değiştirmiştir?

- A) 1 B) 2 C) 3 D) 4

6. Haldun Taner'i Kemal Tahir'in evinde tanıdım. Arada sırada ziyaretime gelirdi. Başında beresi, sırtında yağmurluğu... Daima güler yüzlü, gerçek bir edebiyat adamıydı. Kemal Tahir onun öykü ve tiyatroyla yetinmesine hayıflanır “Niye roman yazmaz ki?..” derdi. Fakat o, iyi ki o güzel oyunları yazdı.

Bu parçanın konusu aşağıdakilerden hangisidir?

- A) Haldun Taner'in kişiliği
 B) Kemal Tahir'in yazarlığı
 C) Haldun Taner ile Kemal Tahir'in dostluğu
 D) Haldun Taner ve Kemal Tahir'in eserleri

7. Aşağıdaki metinlerden hangisi 3. kişi ağzıyla anlatılmıştır?

- A) Vapura binmemle köye varmam bir oldu. Köpekli adamı evinde buldum. Birlikte çay içtik. Uzun uzun sohbet ettik.
- B) Bu limana bir öğle zamanı, bir trenin üçüncü mevki vagonuyla vardık. Kar bütün limanı kaplamıştı.
- C) Sahilde bekleyen tayfalara halatı verdik. Onların seslerini çıkarmadan bütün kuvvetleriyle küreklere asılmasını izledik.
- D) Kafasını iki yana sallar, denize bir daha bakar, bir ferahlık duyardı. Sonra da denizi su içeri gibi doya doya seyrederdi.

8. Vehbi, suya dalmak üzereydi ki o anda durakladı. Sudaki arkadaşı ona bir şey gösteriyordu. Vehbi, arkadaşının gösterdiği yere baktı. Yunuslar sürü hâlinde suya bir dalıp bir çıkarak uzaklara doğru gidiyorlardı. İçlerinden biri, sürüden epey uzakta kalmıştı. Vehbi, suya girip arkada kalan yunusa doğru yüzmeye başladı. Yaklaştığında onun yaralı olduğunu gördü. Kıyıda arkadaşlarına seslenerek onlardan yardım istedi.

Bu parçaya göre “yunusun yaralı oluşu” hikâyenin hangi unsurudur?

- A) Zaman
C) Olay
- B) Yer
D) Şahıs

9. Otobüsle dolaşmak benim için vazgeçilmez bir hobi. (1)Hatta kent dolaşmaları çok sevdiğim bir uğraş. (2)Çok da yararlı. (3)Ama gitgide dolaşmalar zorlaşıyor. (4)Çünkü dolaşmayı sevdiğim semtlerin otobüsleri artık zamanında gelmiyor.

Bu parçadaki numaralandırılmış cümlelerden hangisi, kendinden önceki cümleyle neden-sonuç ilişkisi kurmuştur?

- A) 1
B) 2
C) 3
D) 4

10. Bu arada, masanın karşısındaki duvar saati yaşamı öğütmeye devam ediyor ve albayın zayıf, yılların kuruttuğu parmakları, mendil aracılığıyla, hiçbir ihtiyaç yokken, inatla gözlük camlarını silmeyi sürdürüyordu.

Bu parçaya göre “duvar saatinin yaşamı öğütmeye devam etmesi” ne demektir?

- A) Geçmişe dönmenin imkânsız olması
B) Zamanın hiç durmadan ilerlemesi
C) Gelecek için hazırlanmanın gerekli olması
D) Zamanın ancak saat aracılığıyla ölçülebilmesi

11. 1. Yokuş bitip de düz yola girdiğinde alındaki terleri silip neşeli bir türkü söyledi.
2. At, bu uzun yokuşu çıkarken ara sıra zorlanıyor; durmak istiyordu.
3. Hiç tereddüt etmeden atını mahmuzlayıp yokuş yukarı çıkmaya başladı.
4. Taşlı ve uzun yokuşun başına vardığında durdu, birkaç kez derin derin nefes aldı.
5. Buna karşı o da atının yelesini sıvazlayarak onu tekrar yürümeye âdeta ikna ediyordu.

Olayların oluş sırasına göre, numaralandırılmış cümleler nasıl sıralanmalıdır?

- A) 2, 1, 4, 5, 3
C) 4, 3, 2, 5, 1
- B) 3, 5, 2, 1, 4
D) 5, 4, 3, 1, 2

12. Bugün tarihimizi iyi inceleyebilmek için Osmanlıcaya hâkim olmak, bunun yanında Batı tarihçiliğini iyi izlemek gerekir. Bana, siz bütün kariyeriniz boyunca ne yaptınız, diye sorarsanız şunu söyleyebilirim: Bütün çabalarım Türk tarihçiliğini modern tarihçilik düzeyine çıkarmaktır. Benim tarih anlayışım devletlerin tarihini ortaya çıkarmaktan ziyade halkın tarihini, halkın geçmişte nasıl yaşadığını, sosyal hayatını, ekonomisini, gündelik yaşantısını ve bunları belirleyen şartları ortaya çıkarmaktır. Bizim tarihçiliğimiz ise bu konulara yeni yeni ilgi duyuyor.

Bu metinde, yazara yöneltmiş aşağıdaki sorulardan hangisinin cevabı yoktur?

- A) Siz kariyeriniz süresince Türk tarihçiliği için ne yaptınız?
- B) Günümüzde tarihimizi tam anlamıyla inceleyebilmek için ne yapmalıyız?
- C) Size göre Türk tarihçiliğine kimler yön vermiştir?
- D) Bizim tarihçiliğimiz halkın tarihine ne zamandan beri ilgi duyuyor?

13. Adaya geldiğimizde ilk olarak kahveyi gördük. İçinde renkli ve yerel giysileriyle genç kızlar çalışıyordu. Biraz ötede küçük bir hayvanat bahçesi vardı. Birkaç ağacın gölgelediği kıyıda ise minimini bir plaj görünüyordu. İnce yağmur damlalarının altında bir çocuk, annesinin yardımıyla denize giriyordu.

Bu metnin türü aşağıdakilerden hangisidir?

- A) Deneme
- B) Biyografi
- C) Sohbet
- D) Gezi yazısı

14. Koparmak üzere olduğu papatya ağlıyor ve ona “Eğer beni koparırsan yapraklarım kurur.” diyordu.

Bu cümledeki söz sanatları, aşağıdakilerin hangisinde birlikte verilmiştir?

- A) Kişileştirme - Konuşturma
- B) Konuşturma - Abartma
- C) Mecaz - Benzetme
- D) Abartma - Mecaz

15. Daha üç gün tatili olmasına rağmen aynı akşam hastaneye geri döndü. Bir şeyler yapmalıydı. Kendini oyalamak istiyordu. Şu anda kararlı olmalıydı...

Konusu dikkate alındığında, bu parça aşağıdakilerin hangisiyle tamamlanmalıdır?

- A) Bu ona iyi gelmişti. Söylenenler onu rahatlatmıştı. Ameliyat saatini sakince beklemeye başlamıştı.
- B) Çünkü içinde yine kararsız kalma korkusu vardı. Ancak biliyordu ki vereceği karar, arındaki köprüleri atmak anlamına gelecekti.
- C) Karşısındaki adamın okuduğu gazeteyi görünce üç haftadır yolda olduğunu fark etti.
- D) Her şeye rağmen yürümeye devam etti ve otele vardı. Fakat arkadaşının hastaneye iki saat önce gittiğini öğrendi.

16. Aşağıdaki sözcüklerden hangisi yanlış yazılmıştır?

- A) Hiçbir
- B) Herhangi bir
- C) Herkes
- D) Herşey

17. Aşağıdaki levhalar, ilgili yerlere asılmak için yazılmıştır:

1	2
Giriş	Müdür
3	4
dolmuş durağı	vezne

Yazım kurallarına uygun olan levhaların numaraları, aşağıdakilerin hangisinde birlikte verilmiştir?

- A) 1 - 2
B) 1 - 4
C) 2 - 3
D) 3 - 4

18. Güzelliğin on par()etmez
Bu bendeki aşk olmasa
Eğlenecek yer bulaman
Gönlümdeki köşk olmasa

Âşık Veysel

Bu dörtlükte yay ayrıçla belirtilen yere “sesin ölçü gereği düştüğünü göstermek için” aşağıdaki noktalama işaretlerinden hangisi konmalıdır?

- A) Eğik çizgi (/)
B) Kesme işareti (')
C) Kısa çizgi (-)
D) Ünlem işareti (!)

19. Aşağıdaki altı çizili sözcüklerden hangisi, durum fiilidir?

- A) Sonbahar rüzgârlarıyla birlikte yapraklar da sarmıştı.
B) Elindeki kâğıda güzel bir lale resmi çizmişti.
C) Evimizin minik kedisi, kaloriferin altına kıvrılıp uyumuşt.
D) Sabahtan beri misafirleri için yemek pişiriyordu.

20. Aşağıdaki fiillerden hangisi, bildirme kipindedir?

- A) Görüşülecek
B) Katılmalısın
C) İzleyelim
D) Okusak

21. Aşağıdaki altı çizili sözcüklerden hangisi basit fiildir?

- A) Kırmızı arabasını iki günde bir yıkattı.
B) Bu ahşap evde yıllarca tek başına oturdu.
C) Nihayet, bulutlarla kucaklaşan zirveye varabilmiştik.
D) Havalandırmak için bütün eşyaları bahçeye çıkarmıştı.

22. Aşağıdaki cümlelerin hangisinde kastedilen zaman ve anlam “gelecek zaman”dır?

- A) Sağlıklı yaşamak için günde bir saat spor yapıyor.
B) Teyzem her sene yazın memlekete gidiyor.
C) Şu anda mutfakta yemek hazırlıyor.
D) Haftaya trenle Eskişehir'e gidiyor.

23. Aşağıdakilerin hangisinde altı çizili kelime “ek fiil” almıştır?

- A) Beğendiği cümlelerin altlarını kırmızı kalemle çiziyor.
B) İlkbahar, gün geçtikçe kendini daha çok hissettiriyor.
C) O sıralarda ben, yirmi iki yaşında bir gençtim.
D) Vadiyi, en mutlu bakışıyla uzun uzun seyrettim.

24. Aşağıdaki altı çizili fiillerden hangisi, cümleye “terkedilmiş alışkanlık” anlamı kazandırmıştır?

- A) Hafta sonları bu göle balık tutmaya gelirdik.
- B) Gúya saat 12.00’de buraya gelecekti.
- C) Eđer kar şiddetlenirse oraya gidemeyiz.
- D) Acele etmeyin, büyük ihtimalle vapur kalkmıştır.

25. Aşağıdakilerden hangisi “gel-” fiilinin olumsuz soru çekimidir?

- A) Gelelim mi
- B) Gelmeli miyim
- C) Gelmemiş
- D) Gelmedi mi

**TÜRKÇE TESTİ BİTTİ.
MATEMATİK TESTİNE GEÇİNİZ.**

1. Aşağıdaki işlemlerden hangisinin sonucu bir negatif tam sayıdır?

- A) $-35 - (-17 - 18)$
 B) $-34 - 44 - 54 + 55 + 45 + 35$
 C) $35 - 34 - 36 + 33$
 D) $45 - 54 + 55 - 44$

2.

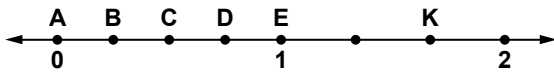

Verilen sayı doğrusunda 0 ile 1 arası dört eş parçaya, 1 ile 2 arası üç eş parçaya ayrılmıştır. K noktasına karşılık gelen sayının yarısı hangi iki nokta arasındadır?

- A) A ile B
 B) B ile C
 C) C ile D
 D) D ile E

3.

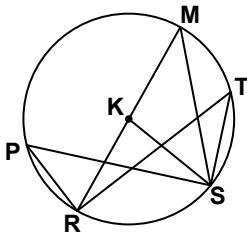

Şekilde P, R, S, T, M noktaları K merkezli çember üzerindedir. Aşağıdaki açılardan hangisinin ölçüsü diğerlerinin ölçülerinden farklıdır?

- A) \widehat{RPS}
 B) \widehat{RKS}
 C) \widehat{RMS}
 D) \widehat{RTS}

4. Aşağıdakilerden hangisi $\frac{4}{15}$ 'ten küçüktür?

- A) $\frac{1}{5}$ B) $\frac{1}{3}$ C) $\frac{2}{5}$ D) $\frac{3}{5}$

5.

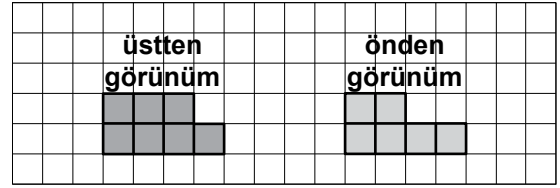

Üstten ve önden görünümleri verilen yapı aşağıdakilerden hangisi olabilir?

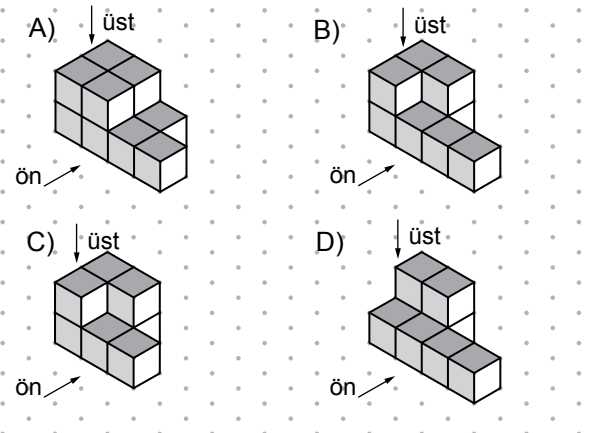

6.

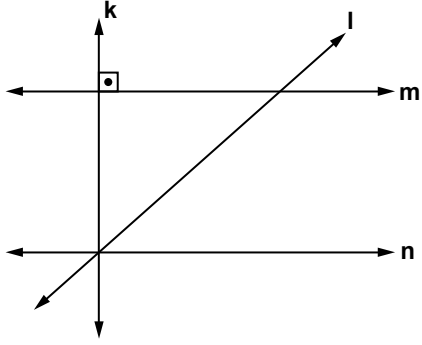

Şekilde k, l, m, n birer doğru, $m \parallel n$ ve $k \perp m$ 'dir. Şekle göre, aşağıdakilerden hangisi doğrudur?

- A) $l \parallel m$ B) $l \parallel n$ C) $k \perp l$ D) $k \perp n$

7. Tasarruflu ampul, normal ampule göre yaklaşık % 80 daha az enerji tüketmektedir. Bir evin ampulleri tasarruflu ampullerle değiştirildikten sonra gelen ilk fatura 32 lira olduğuna göre, ampullerin değiştirilmesiyle bu fatura döneminde en çok kaç lira tasarruf yapılmış olur?

- A) 40 B) 64 C) 96 D) 128

8. İzometrik kâğıt üzerinde verilen aşağıdaki daire grafiğinde bir ilimizde bir yılda üretilen tahıl miktarları gösterilmiştir.

Grafik: Bir İlde Üretilen Tahıl Miktarları

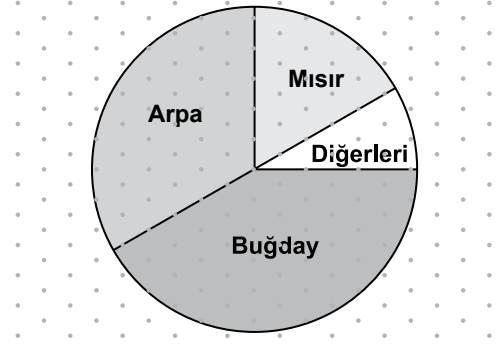

Grafiğe göre aşağıdaki ifadelerden hangisi doğrudur?

- A) Buğday üretimi tüm tahıl üretiminin $\frac{1}{4}$ 'inden fazladır.
 B) Mısır üretimi buğday üretiminden fazladır.
 C) Tüm tahıl üretiminin $\frac{1}{4}$ 'i mısırdır.
 D) En fazla arpa üretilmiştir.

9. Uzun kenarının uzunluğu 18 cm olan dikdörtgenin alanı 270 cm^2 dir. Bu dikdörtgene benzer olan diğer bir dikdörtgenin uzun kenarının uzunluğu 12 cm ise alanı kaç santimetrekaredir?

- A) 90 B) 120 C) 160 D) 180

10. 35 cm boyundaki bir kaktüsün boyu 2 hafta sonunda 41 cm olmuştur. Bu kaktüsün haftalık uzama miktarının aynı olduğu kabul edilirse, 2 ay tamamlandığında boyu kaç santimetre olur?

A) 43 B) 47 C) 52 D) 59

11. Bir mağaza alışveriş yapan her müşterisine, 8 eş dilime ayrılmış daire biçimindeki hediye çarkının dilimleri üzerinde yazan 5, 5, 5, 10, 15, 15, 20, 25 liralık hediye çeklerinden birini veriyor. Çarkı döndüren bir müşterinin en az 15 liralık hediye çeki kazanma olasılığı nedir?

A) $\frac{1}{4}$ B) $\frac{3}{8}$ C) $\frac{1}{2}$ D) $\frac{3}{4}$

12. 9 arkadaş masraflarını eşit olarak karşılayacakları bir gezi düzenlediler. 2 kişi katılmayınca bir kişiye düşen masraf 14 lira arttı. Buna göre, gezide yapılacak toplam masraf kaç lira olur?

A) 441 B) 419 C) 63 D) 49

13.

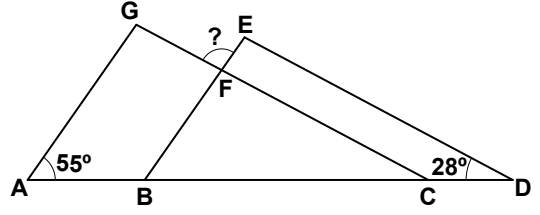

Şekilde A, B, C, D noktaları doğrusal, $[AG] \parallel [BE]$ ve $[DE] \parallel [CG]$ 'dir. $s(\widehat{A}) = 55^\circ$ ve $s(\widehat{D}) = 28^\circ$ olduğuna göre, $s(\widehat{FEG})$ kaç derecedir?

A) 27 B) 83 C) 97 D) 111

14. Koordinat düzlemindeki bir ABC dik üçgeninin hipotenüsü olan $[AB]$ 'nin uç noktalarının koordinatları $A(4, 4)$ ve $B(-2, 1)$ 'dir.

Aşağıdakilerden hangisi bu üçgenin C noktasının koordinatları olabilir?

A) (2, 2) B) (4, -2) C) (2, 4) D) (4, 1)

15.

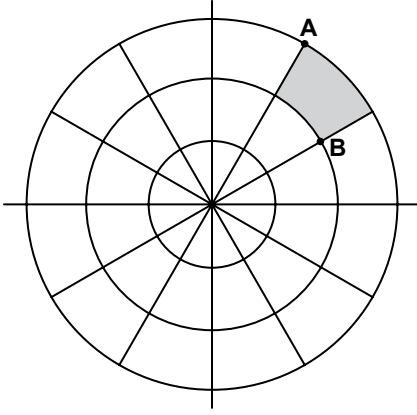

Yukarıdaki şekil, merkezleri aynı olan eş dilimlere ayrılmış dairelerden oluşan bir radar ekranını göstermektedir. A ve B ile belirtilen noktaların merkeze olan uzaklıkları gerçekte 24 km ve 16 km olduğuna göre, boyalı parçaya karşılık gelen bölgenin alanı kaç kilometrekaredir? (π yerine 3 alınız.)

- A) 32 B) 80 C) 320 D) 384

16. 3 kişi yanyana dizilmiş olan 5 sandalyeye kaç farklı şekilde oturabilir?

- A) 6 B) 20 C) 60 D) 120

17. Aşağıda, ölçüleri verilen dik dairesel silindirin şeklindeki teneke kutunun yan yüzeyine, dikdörtgen şeklinde bir etiket yapıştırılacaktır.

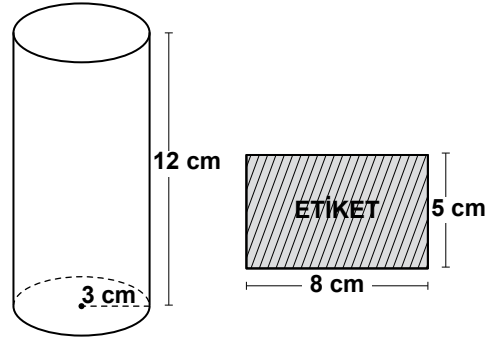

Etiket yapıştırıldıktan sonra kutunun yan yüzeyindeki boş alan kaç santimetrekare olur? (π yerine 3 alınız.)

- A) 108 B) 136 C) 176 D) 216

18. Basınç ve ısıya karşı dayanıklı olması için doldurulurken konserve kutularının % 10'u boş bırakılır.

Buna göre, yarıçapının uzunluğu 4 cm ve yüksekliği 10 cm olan silindir biçimindeki konserve kutusunda kaç santimetreküp boşluk bırakılmalıdır? (π yerine 3 alınız.)

- A) 40 B) 48 C) 240 D) 360

19. Ömer 1 dönüm olan tarlasının bir kısmına domates ektikten sonra, kalan kısmını 4 eş parçaya bölerek bir parçasına biber ekliyor. Biber ekilen kısım $\frac{3}{16}$ dönüm olduğuna göre, domates ekilen kısım kaç dönümdür?

- A) $\frac{1}{16}$ B) $\frac{1}{12}$ C) $\frac{1}{4}$ D) $\frac{13}{16}$

20. Aşağıdakilerden hangisi yandaki şeklin, bulunduğu düzlemde döndürülmesiyle elde edilmez?

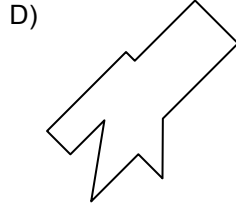
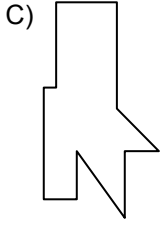
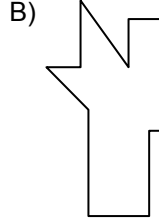
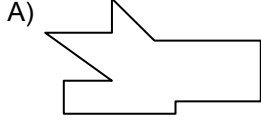
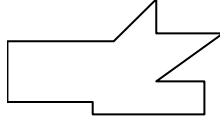

21. $1 \cdot 2 \cdot 3 \cdot 4 \cdot 5 \cdot 6 \cdot 7 \cdot 8 \cdot 9 \cdot 10$

işlemi aşağıdakilerden hangisine eşittir?

A) $9! + 1!$

B) $10 \cdot 9 \cdot 8 \cdot 7!$

C) $2! \cdot 5!$

D) $\frac{20!}{2!}$

22.

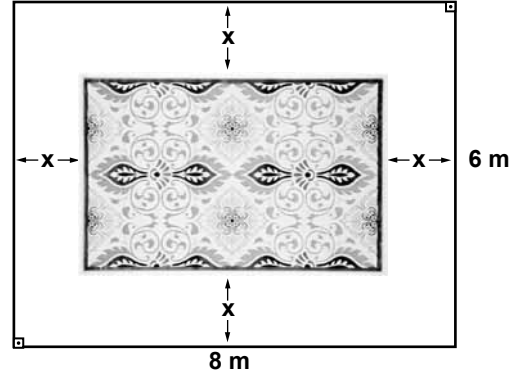

Yukarıda krokisi verilen uzun kenarı 8 m, kısa kenarı 6 m olan dikdörtgen şeklindeki bir salonun ortasına, şekildeki gibi bir halı serilmiştir. Halının kenarları duvarlara eşit uzaklıkta olduğuna göre, aşağıdakilerden hangisi halının alanını veren bir cebirsel ifadedir?

A) $48 - 4x^2$

B) $48 - 14x - 4x^2$

C) $48 - 28x + 4x^2$

D) $48 - x^2$

23. Birinci adımda çevresi 6 cm olan bir düzgün altıgen çizilmiştir. Sonraki her adımda bir önceki şekildeki altıgenlerden sadece biri ile bir tek ortak kenara sahip, yeni bir düzgün altıgen çizimdeki gibi eklenmektedir.



1. adım



2. adım

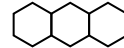

3. adım

...

Buna göre, n. adımdaki şeklin çevresi kaç santimetredir?

A) $6n$

B) $4n + 2$

C) $6n - 2$

D) $3n - 4$

24. Yedi elemanlı bir veri grubunun tepe değeri 1, ortanca değeri 2'dir. Bu gruptaki veriler, aşağıdakilerin hangisindeki olabilir?

- A) 4, 4, 2, 1, 2, 4, 1
- B) 2, 1, 4, 2, 2, 2, 2
- C) 1, 4, 2, 1, 1, 1, 1
- D) 2, 2, 1, 3, 1, 4, 1

25. Düz bir zemin, kenar uzunluğu 20 cm olan kare şeklinde fayanslar gerektiğinde kesilerek, şekildeki gibi kaplanmıştır.

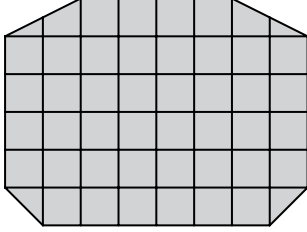

Buna göre, kaplanan zeminin alanı kaç santimetrekaredir?

- A) 18 000
- B) 18 800
- C) 19 200
- D) 19 400

MATEMATİK TESTİ BİTTİ.
FEN VE TEKNOLOJİ TESTİNE GEÇİNİZ.

1. Bir yaya asılan ağırlıkların, o yayda meydana getirdiği uzama miktarları aşağıdaki tabloda verilmiştir.

Ağırlık Miktarı (N)	Uzama Miktarı (cm)
2	3
4	6
6	9
8	12
10	16

Buna göre, kaç newtonluk ağırlığın asılmasıyla yay, esneklik özelliğini kaybetmiştir?

- A) 4 B) 6 C) 8 D) 10

2. Kum havuzunun yanında duran öğretmen öğrencilerini yanına çağırdı. "Çocuklar; önceden kum havuzuna bıraktığım kürelerden siyah olanın beyaz olana göre, kuma daha fazla battığını görüyorsunuz. Bu küreler eşit hacimli olduğuna göre, kürelerin ağırlıkları ve bırakıldıkları yükseklikler ile ilgili yorumlarınız ne olur?" diye sordu.

Bunun üzerine öğrenciler, aşağıdaki cevapları verdiler.

Ayla : Kürelerin ağırlıkları eşit ise beyaz, siyaha göre daha yüksekte bırakılmıştır.

Mert : Kürelerin ağırlıkları eşit ise eşit yüksekliklerden bırakılmışlardır.

Özlem : Kürelerin bırakıldıkları yükseklikler eşit ise siyah, beyazdan daha ağırdır.

Can : Kürelerin bırakıldıkları yükseklikler eşit ise beyaz siyahtan daha ağırdır.

Buna göre hangi öğrencinin yorumu doğrudur?

- A) Ayla'nın B) Mert'in
C) Özlem'in D) Can'ın

3. Sürtünmelerin önemsiz olduğu bir yerde K yükü, aşağıdaki basit makinelerle şekilde gösterildiği gibi yukarı kaldırılmak isteniyor.



Eşit kollu kaldıraç

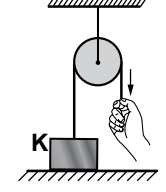

Sabit makara

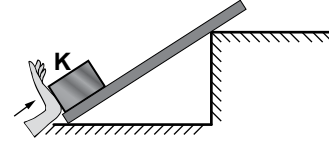

Eğik düzlem

Buna göre, K yükü hangi makineler ile kaldırılırsa, kesinlikle kendi ağırlığından daha küçük bir kuvvetle kaldırılabilir?

- A) Eğik düzlem
B) Eşit kollu kaldıraç
C) Sabit makara ve eğik düzlem
D) Eşit kollu kaldıraç ve sabit makara

4. **Farklı miktarlarda** zıt elektrik yükleri ile yüklenen iletken K ve L küresel cisimleri, birbirlerini şekildeki gibi çekiyorlar.

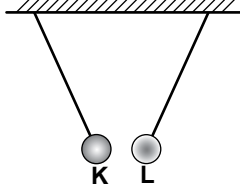

K ve L cisimleri yalıtkan iplerden tutularak birbirine dokundurulup serbest bırakılıyor.

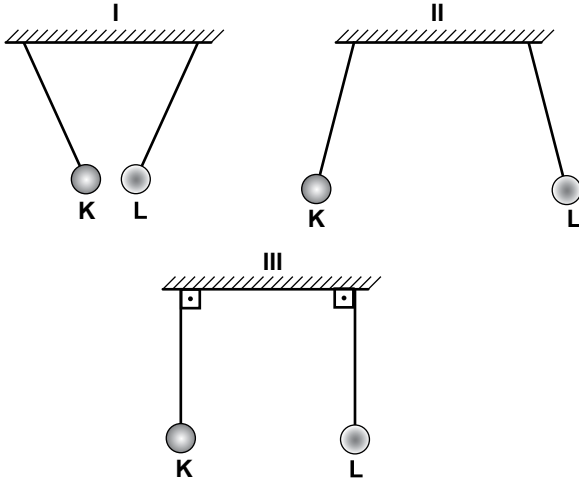

Buna göre, K ve L'nin konumları yukarıdakilerden hangileri gibi olabilir?

- A) Yalnız I
B) Yalnız II
C) I ve III
D) II ve III

5. Pili, ampul ve iletken teller kullanılarak şekildeki elektrik devresi kuruluyor.

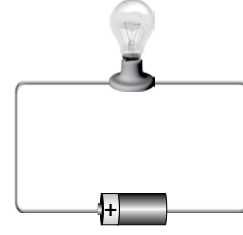

Ampul ışık verdiğine göre, aşağıdakilerin hangisinde bu devrenin şeması ve elektrik akımının (I) yönü doğru olarak gösterilmiştir?

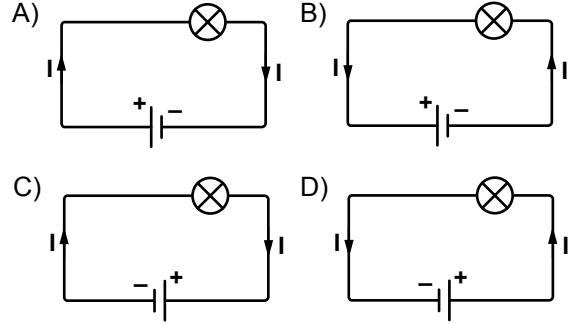

6. Deniz, özdeş iki ampulü I. devredeki gibi bağlar, daha sonra sadece ampullerin yerini değiştirerek II. devreyi kurar.

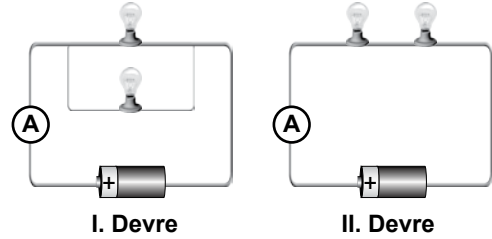

Her iki devrede de ampuller ışık verdiğine göre, **II. devrede**;

- I- Ampullerin parlaklığı artar.
II- Ampullerden birinin patlaması durumunda diğer ampul ışık vermez.
III- Ampermetrenin gösterdiği değer azalır.
- ifadelerinden hangileri doğrudur?

- A) Yalnız I
B) I ve II
C) II ve III
D) I ve III

7. Öğretmen sınıfa, fanus içi havası boşaltılmış şekildeki Radyometre (Işık değirmeni) ile geldi. Radyometreyi sınıfın Güneş ışığı alan bir yerine koydu. Işığın etkisiyle Radyometrenin yapraklarının dönmesini gözlemleyen öğrenciler, bu olayda hangi enerji dönüşümünün olduğunu aşağıdaki gibi açıkladılar.



Melis : Işık enerjisinin potansiyel enerjiye dönüşmesi

Melda : Işık enerjisinin ısıya dönüşmesi

Kerem : Işık enerjisinin elektrik enerjisine dönüşmesi

Süha : Işık enerjisinin kinetik enerjiye dönüşmesi

Buna göre, hangi öğrencinin açıklaması doğrudur?

- A) Melis'in B) Melda'nın
C) Kerem'in D) Süha'nın

8. Bir balıkçı avlamaya çalıştığı balığı yüzeye yakın olarak görmektedir. Oysa balık daha derindedir.

Balıkçının, balığı farklı yerde görmesinin sebebi aşağıdakilerin hangisinde doğru olarak verilmiştir?

- A) Işığın saydam ortama geldiğinde soğurulması
B) Işığın saydam yüzeye çarptığında yansımayaya uğraması
C) Işığın farklı saydam ortamlardan geçerken doğrultu değiştirmesi
D) Işığın farklı saydam ortamlardan geçerken renklere ayrılması

9. İnce ve kalın kenarlı merceklerle, çizimde görüldüğü gibi paralel gönderilen ışık demetleri şekildeki gibi kırılıyor.

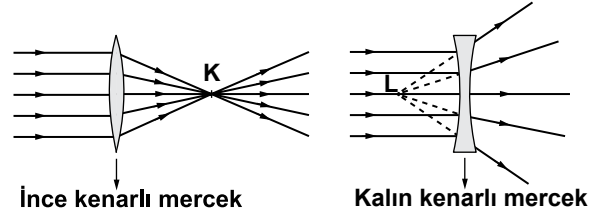

Buna göre, K ve L noktaları için aşağıdakilerden hangisi doğrudur?

- | | |
|----------------------------------|----------------------------------|
| <u> </u> K <u> </u> | <u> </u> L <u> </u> |
| A) Merkez | Merkez |
| B) Odak noktası | Odak noktası |
| C) Odak noktası | Merkez |
| D) Merkez | Odak noktası |

10. Ön yüzüne gezegenler ile ilgili özelliklerin yazıldığı I., II. ve III. kartların arka yüzüne ise bu gezegenlerin isimleri yazılmak isteniyor.

★ Güneş'e en yakın gezegendir.
★ Halkası yoktur.

I. Kart

★ Güneş sisteminin en büyük gezegenidir.
★ Halkası vardır.

II. Kart

★ Güneş'e en uzak olan gezegendir.
★ Halkası yoktur.

III. Kart

Buna göre, kartların arkasına yazılması gereken gezegen isimleri aşağıdakilerin hangisinde doğru verilmiştir?

- | | | |
|----------------------------|-----------------------------|------------------------------|
| <u> </u> I. Kart | <u> </u> II. Kart | <u> </u> III. Kart |
| A) Merkür | Jüpiter | Neptün |
| B) Venüs | Satürn | Uranüs |
| C) Merkür | Mars | Jüpiter |
| D) Jüpiter | Uranüs | Neptün |

11. Gök adalarla ilgili;

I- Gök adalar şekilleri ve görünüşleri bakımından aynıdır.

II- Gök adalarının da içinde yer aldığı gök cisimlerinin tümü, aralarındaki boşluklarla birlikte evreni oluşturur.

III- Gök adaları da diğer gök cisimleri gibi dönme hareketi yaparlar.

İfadelerinden hangileri doğrudur?

- A) Yalnız I
B) Yalnız II
C) I ve II
D) II ve III

12. Bir öğrenci, kartlarda adları verilen elementlerin sembollerini kullanarak isim türetiyor.



1. karttaki isim Nesibe olduğuna göre, öğrencinin 2. kartta türettiği isim aşağıdakilerden hangisidir?

- A) Halime
B) Nihal
C) Halit
D) Helin

13. Bir öğrenci plastik tarağı küçük kâğıt parçalarına yaklaştırıyor (1). Sonra tarağı yünlü kumaşa sürtüyor (2), ardından kâğıt parçalarına tekrar yaklaştırıyor (3) ve gözlemlerini not ediyor.

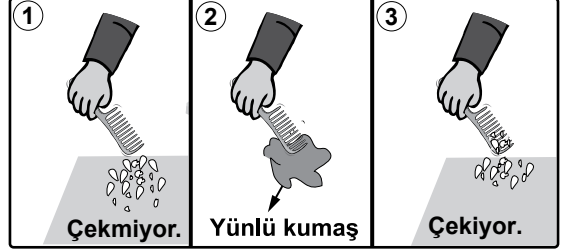

Gözlemlerine göre öğrenci, aşağıdaki sonuçlardan hangisine ulaşır?

- A) Sürtme sonucunda tarak ile yünlü kumaş aynı elektrik yüküne sahip olur.
B) Tarak ile yünlü kumaş arasında yüklü tanecek alışverişi olur.
C) Sürtme sonucunda tarağın elektrik yükü nötr olur.
D) Elektriklenen tarağın yapısı değişir.

14.

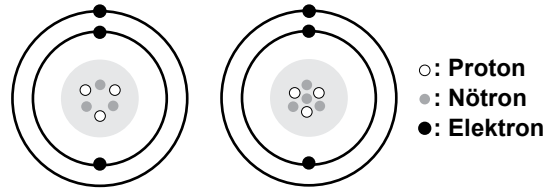

Yukarıdaki atom modellerini inceleyen Barış;

I- Atomlar nötrdür.

II- Atomların türü farklıdır.

III- Atomlar aynı elemente aittir.

Yorumlarını yapıyor. Barış'ın yaptığı yorumlardan hangileri doğrudur?

- A) Yalnız I
B) Yalnız II
C) I ve III
D) II ve III

15. İzel, kartta verilen maddeleri gruplara ayırarak sınıflandırıyor.

• NaCl	• K ⁺
• SO ₄ ²⁻	• H ₂
• CO ₂	• Na

Kart

Element	..?..	..?..						
<table border="1"> <tr><td>• H₂</td></tr> <tr><td>• Na</td></tr> </table>	• H ₂	• Na	<table border="1"> <tr><td>• NaCl</td></tr> <tr><td>• CO₂</td></tr> </table>	• NaCl	• CO ₂	<table border="1"> <tr><td>• K⁺</td></tr> <tr><td>• SO₄²⁻</td></tr> </table>	• K ⁺	• SO ₄ ²⁻
• H ₂								
• Na								
• NaCl								
• CO ₂								
• K ⁺								
• SO ₄ ²⁻								
1. Grup	2. Grup	3. Grup						

1. gruptaki maddelere element adını verdiğiğine göre, İzel'in 2. ve 3. gruptaki maddelere verdiği ad aşağıdakilerden hangisidir?

<u>2. Grup</u>	<u>3. Grup</u>
A) Bileşik	İyon
B) Molekül	Bileşik
C) İyon	Molekül
D) Bileşik	Molekül

16. İki maddenin bir araya getirilerek 3. maddesi oluşturmasına ait tanecik modeli ve bu modele göre yapılan çıkarımlar aşağıda verilmiştir:

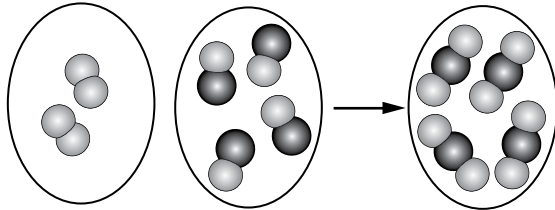

1. Madde 2. Madde 3. Madde

- I- Maddelerdeki bağ türü iyoniktir.
 II- 3. maddede iki tür atom vardır.
 III- 3. maddenin özellikleri 1. ve 2. madde ile aynıdır.
 IV- Farklı atomlar bir araya gelerek yeni madde oluşturmuştur.

Bu çıkarımların doğru olanına "D", yanlış olanına "Y" harfi yazıldığında hangi numaralı kutucuklarda "D" harfi bulunur?

- A) I ve III B) II ve IV
 C) I, II ve III D) II, III ve IV

17. Betül, hazırladığı karışımın elektrik akımını iletip ilemediğini gözlemlemek için şekil-1'deki gibi deney düzeneğini kuruyor.

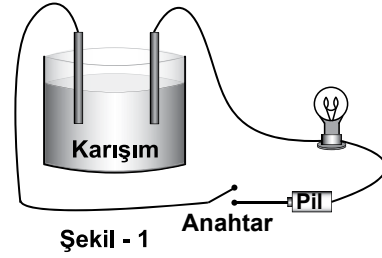

Düzenekteki anahtarı kapattığında şekil-2'deki durumu gözlüyor.

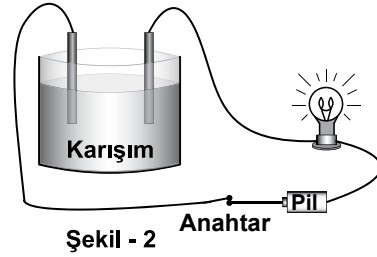

Buna göre, Betül'ün hazırladığı karışım için aşağıdakilerden hangisi söylenebilir?

- A) İyonlar içerir. B) Heterojendir.
 C) Saf maddedir. D) Moleküller içerir.

18. Bir öğrenci;

I- Bisküvileri nemlendirip eliyle parçalara ayırdı.

II- Parçalanan bisküvileri, içinde biraz su bulunan lastik balonun içerisine attı.

III- Sonra lastik balonu sağa sola biraz sallayıp, eliyle de hafifçe ovuşturdu.

Öğrencinin bu deneyde gerçekleştirdiği III. işlem, sindirim sistemimizdeki hangi faaliyete benzetilmeye çalışılmıştır?

- A) Besinlerin ağızda tükürükle ıslatılarak sindirilmesine
 B) Besinlerin ince bağırsakta kimyasal sindirime uğramasına
 C) Mideye gelen besinlerin salgılarla ve fiziksel hareketlerle bulamaç hâline getirilmesine
 D) Küçük parçalara ayrılan besinlerin yemek borusundan geçmesine

19.

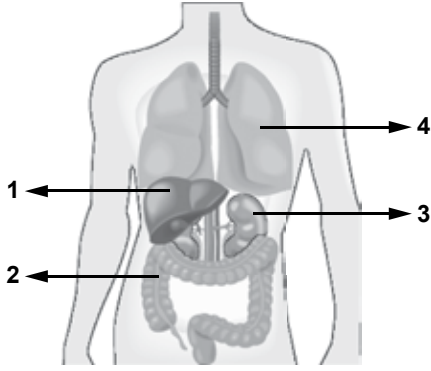

Cemal Bey rahatsızlanınca hastaneye gidip muayene oluyor.

Doktor: “Yeteri kadar su içmemişsin. Bu organ vücudundaki enfeksiyonlardan da zarar görmüş. Görevi, kandaki bazı atıkları sıvı şekilde dışarı atmaktır. Şimdi bu atıklar vücudundan gerektiği gibi atılmıyor. Bu nedenle sana organ nakli gerekir.” demiştir.

Buna göre, Cemal Bey’e nakli yapılacak organ, şekilde hangi numarayla gösterilmiştir?

- A) 1 B) 2 C) 3 D) 4

20. Ahmet, nezle olduğu için burnu tıkanmıştır. Bu nedenle burnundan nefes alamıyor. Yediği yiyeceklerin önceden yediği aynı yiyeceklerden daha az lezzetli ve tatlarının farklı olduğunu söylüyor.

Ahmet’in tat almasındaki bu farklılık, aşağıdakilerden hangisi ile açıklanabilir?

- A) Sürekli yenilen besinlerin tadındaki farklılık bir süre sonra algılanamaz.
 B) Besinlerin kokusunun alınması, tat alma duyusunun algılanmasını olumlu yönde etkiler.
 C) Solunum yolu rahatsızlıklarında bütün duyu organlarının faaliyeti durur.
 D) Tat algılamada bütün duyu organları birlikte çalışır.

21.

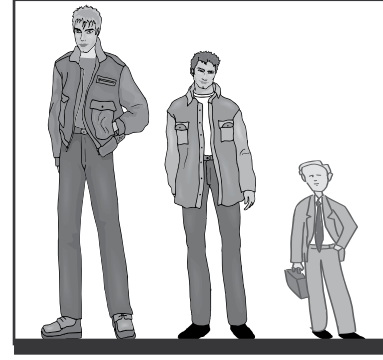

Otuz yaşında üç birey

Öğrenciler sınıfta “İç salgı bezleri”nin çalışması ile ilgili sunum yapmaktadırlar. Yukarıda boy farklılıklarını gösteren şekli, hangi salgı bezinin görevlerini anlatırken kullanırlar?

- A) Hipofiz B) Pankreas
 C) Eşeyssel bezler D) Böbrek üstü bezi

22.

Bitki → Çekirge → Kurbağa → Yılan → Atmaca

Verilen besin zincirinde, atmaca popülasyonuna ait bireyler insanlar tarafından aşırı şekilde avlanmıştır.

Buna göre, öncelikle hangi canlının popülasyonundaki birey sayısında, grafikteki gibi bir değişim olması beklenir?



- A) Bitki B) Çekirge
 C) Yılan D) Kurbağa

23.

GAZETE

- Orfoz, Kırmızı Listede -

Bir zamanlar bol bulunan balık türü orfozun denizlerdeki sayısı, aşırı avlanma ve çevre kirliliği nedeniyle gittikçe azalmıştır.

Bu nedenle "Dünya Doğayı Koruma Birliği" adlı bir örgütün kırmızı listesinde yer almıştır.

Buna göre, "Kırmızı liste" neyi ifade etmektedir?

- A) Denizde avlanan balık türlerini
- B) Nesli tükenmekte olan canlı türlerini
- C) Deniz ve göllerde yaşayan balık türlerini
- D) Günümüzde hiç görülmeyen bazı canlı türlerini

24. Araştırmacılar, bir bölgede meydana gelen olay ve sonuçları ile ilgili inceleme yapıp rapor hazırlamışlardır.

- RAPOR -

Bölgedeki olay:

Sonuçları:

- Bazı canlı türleri başka bölgeye göç etmiştir.
- Bazı canlı türlerinin habitatu bozulmuştur.
- Bu bölgede insan nüfusu artmıştır.

Rapordaki sonuçlara göre bölgedeki olay aşağıdakilerden hangisi olabilir?

- A) Plansız şehirleşme
- B) Şiddetli deprem
- C) Nükleer patlama
- D) Sel felaketi

25. Şekilde bir bölgenin 15 yıl önceki ve bugünkü durumu verilmiştir.

15 YIL ÖNCE

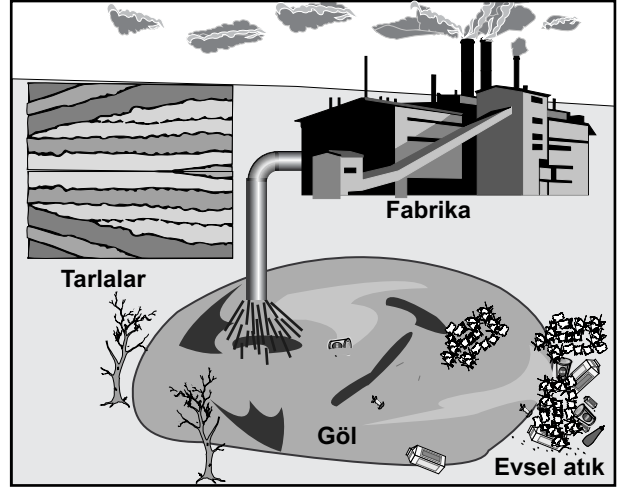

BUGÜN

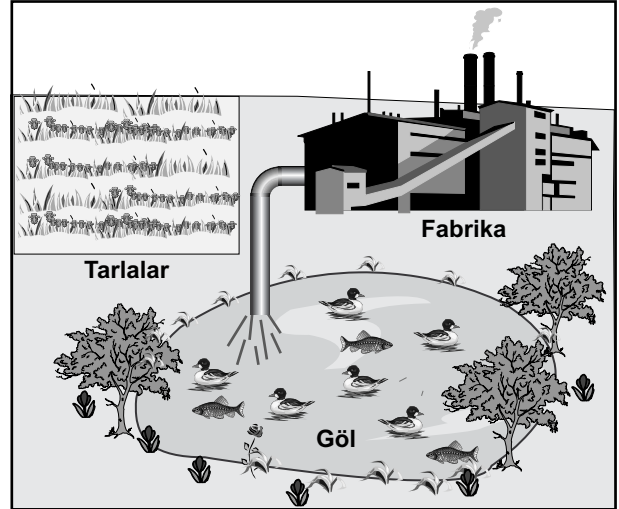

Aşağıdakilerden hangisi, bugünkü duruma gelinmesi için yapılan doğru uygulamalar arasında yer alır?

- A) Tarımda verimi artırmak için kimyasal gübrelere kullanılması
- B) Evsel atıkların göl kıyısındaki toprağa gömülmesi
- C) Göl yüzeyinde kirlilik yapan maddeler için kimyasal ilaçlama yapılması
- D) Fabrikada arıtma tesisleri kurulup faaliyete geçirilmesi

FEN VE TEKNOLOJİ TESTİ BİTTİ.
SOSYAL BİLGİLER TESTİNE GEÇİNİZ.

1. Aşağıdaki atasözlerinden hangisi, insan ilişkilerinde olumlu iletişimin önemini vurgular?

- A) "Kara haber tez duyulur."
 B) "Laf ile peynir gemisi yürümez."
 C) "Tatlı dil yılanı deliğinden çıkarır."
 D) "Bir ağızdan çıkar, bin ağıza yayılır."

2. 19. yüzyılda Osmanlı topraklarından geçen seyyah Sanz, gördüklerini şu şekilde anlatmıştır:

"... Adalet ve hukuk yoluyla toplum düzenini sağlayan Türkler, Hristiyan ve Müslüman farkı gözetmeksizin adaleti herkese eşit olarak tatbik ederler. Belli başlı kadınların masalarında İncil ve Tevrat birlikte bulunur. Hristiyanları İncil, Yahudileri Tevrat üzerine yemin ettirirler..."

(Sanz, Türkiye'nin Dört Yılı, sf: 93)

Seyyah Sanz'ın anlatımından hareketle, Osmanlı toplum yaşamı ile ilgili olarak aşağıdakilerden hangisi söylenemez?

- A) Farklı inanç ve kültürler bir arada yaşamıştır.
 B) Osmanlı toplumu Türklerden oluşmuştur.
 C) Adalet ve hoşgörü anlayışı gelişmiştir.
 D) İnanç hürriyeti sağlanmıştır.

3. Fatih Sultan Mehmet;

- Cenevizlilerden Amasra'yı almış,
- Trabzon İmparatorluğu'na son vermiş,
- Kırım'ı Osmanlı'ya bağlamıştır.

Fatih Sultan Mehmet'in bu faaliyetleri, Osmanlı Devleti'nin en çok hangi alanda gelişmesine katkı sağlamıştır?

- A) Sanat
 B) Tarım
 C) Bilim
 D) Ticaret

4. Mevlana, Hacı Bektaş Veli ve Yunus Emre gibi şahsiyetler, Anadolu'nun Türk yurdu olmasına hangi alanda katkı sağlayarak hizmet etmişlerdir?

- A) Fikrî
 B) Mali
 C) Askerî
 D) Mimari

5. Orhan Bey, Bursa'nın fethinden sonra Rumlara şehri teslim etmelerinin sebebini sorduğu zaman onlardan şu cevabı aldı:

"- Sizin devletinizin gündün güne büyüdüğünü ve bizim devletimizin zayıfladığını anladık. Babanızın idaresine geçen köylülerin memnun kalıp bizi anmadıklarını gördük. Biz de bu rahatlığa heves ettik."

Rumların cevabı, Osmanlı'nın kısa zamanda büyümesini sağlayan aşağıdaki nedenlerden hangisi ile ilişkilendirilebilir?

- A) Kurulduğu bölgenin coğrafi konumu
 B) Adaletli ve hoşgörülü politika izlenmesi
 C) Güçlü bir merkezî yönetime sahip olması
 D) Başarılı bir iskân siyasetinin uygulanması

6. • Lale Devrinde matbaanın kurulması
 • II. Mahmut Döneminde ilk resmî gazete olan Takvim-i Vekâyî'nin yayımlanması

Yapılan bu ıslahatların, Osmanlı'da ortaya çıkaracağı değişim, aşağıdakilerden hangisidir?

- A) Fikir hayatının gelişmesi
 B) Askerî yapının değişmesi
 C) Merkezî otoritenin güçlenmesi
 D) Ekonomik büyümenin gerçekleşmesi

7.

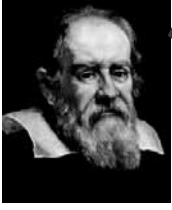

Ben Galileo Galilei. 1564'te doğdum. İtalyan teleskobik gök biliminin kurucusuyum. Astronomi alanında yaptığım çalışmalarla gezegenler ve Samanyolu hakkında ayrıntılı bilgiler edindim ve bu bilgileri yayınladım. Dünya'nın döndüğü görüşünü savunuyordum. Papalık tarafından bu görüşümden vazgeçmem istendi. Arkadaşımın papa seçilmesinden cesaret alarak yazdığım "İki Kâinat Sistemi Üzerine Konuşmalar" adlı kitabımı yayınladım. Ancak kitabım yasaklandı ve ben de ömür boyu hapse mahkûm edildim.

Galileo Galilei'nin karşılaştığı durumdan hareketle yaşadığı dönem için, aşağıdakilerden hangisi söylenebilir?

- A) Düşünce hürriyeti vardır.
- B) Bilim özgürlüğü sağlanmıştır.
- C) Bilim adamları desteklenmiştir.
- D) Din-bilim çatışması yaşanmıştır.

8. Osmanlı Devleti'nde zeki ve yetenekli çocuklar, Enderun adı verilen okulda iyi bir eğitim gördükten sonra devletin önemli hizmetlerine atanırlardı.

Bu uygulama, Osmanlıların aşağıdakilerden hangisine önem verdiğini gösterir?

- A) Taht kavgalarının önlenmesine
- B) Yönetici kadroların eğitilmesine
- C) Ülke bütünlüğünün korunmasına
- D) Merkezî otoritenin sağlanmasına

9. Birûnî; matematik, astronomi, eczacılık ve sosyoloji gibi değişik alanlarda çok sayıda eser vermiştir. Eski Yunan medeniyetini ve bilginlerini takdir etse de Aristo ve Batlamyus'un teorilerinden bazılarını karşı çıkarak Dünya'nın durağan değil, dönen bir kütle olduğunu ileri sürmüştür.

Parçada verilen bilgiye göre Birûnî hakkında, aşağıdakilerden hangisi söylenemez?

- A) Çok yönlü bir bilim insanıdır.
- B) Dünya bilim mirasına katkıda bulunmuştur.
- C) Batı medeniyetine ait eserlerden yararlanmıştır.
- D) Buluşlarının doğruluğu yaşadığı dönemle sınırlı kalmıştır.

10. Birinci Dünya Savaşı'nın nedenlerinden biri de Fransız İhtilali ile dünyaya yayılan milliyetçilik akımıdır.

Birinci Dünya Savaşı'nın aşağıdaki sonuçlarından hangisi, verilen bu nedenin ortaya çıkardığı bir sonuçtur?

- A) Milletler Cemiyetinin kurulması
- B) Mandacılık sisteminin ortaya çıkması
- C) İttifak Devletleri'nin savaştan yenik ayrılması
- D) İmparatorlukların yıkılması ve ulus devletlerin kurulması

11. Berk : İlk Türk devletlerinde devlet işleri, toplanan Kurultayda görüşülerek yürütülürdü. Bugün de benzer uygulama Türkiye Büyük Millet Meclisi ile yapılmaktadır.

Betül : Türk milletinin devlet yönetimindeki bu uygulaması ne anlama geliyor?

Berk :

Yukarıda, Berk ile Betül arasında Türk devletlerinde yönetim şekli ve egemenlik anlayışındaki değişim ve süreklilikle ilgili bir konuşma geçmektedir.

Bu konuşmada Berk'in söyleyebileceği en uygun cevap, aşağıdakilerden hangisi olabilir?

- A) Devletin dinî kurallara göre yönetildiği
- B) Yönetimde fikir alışverişine önem verildiği
- C) Devlet başkanlarının sınırsız yetkilere sahip olduğu
- D) Yönetimde her zaman devlet başkanlarının kararlarının uygulandığı

12. Okulumuzda; Demokrasi, İnsan Hakları ve Vatandaşlık Kulübünün başkanlık seçimi için yedinci sınıflardan altı öğrenci adaylığını koydu. Yapılan oylama sonucunda en fazla oyu alan aday, kulüp başkanı oldu.

Parçada verilen bu uygulama, demokrasilerde görülen aşağıdaki prensiplerden hangisi ile ilişkilendirilebilir?

- A) Hoşgörü
- B) İnanç özgürlüğü
- C) Seçme-seçilme
- D) Kuvvetler ayrılığı

13. • 13. yüzyılda Anadolu'da kurulan esnaf ve zanaatkârlar birliğidir.
• Dinî, ahlaki, sosyal ve ekonomik nitelikler taşır.
• Meslek ahlakının geliştirilmesinde önemli bir yere sahiptir.

Verilen özellikleri, aşağıdakilerden hangisiyle ilişkilendirebiliriz?

- A) Medrese
- B) Enderun
- C) Ahilik teşkilatı
- D) Divan-ı Hümayun

14. I- Sorunların mecliste görüşülüp gerekli kanuni düzenlemelerin yapılması
II- Hükûmetin çıkarılan kanunları uygulaması
III- Anayasa Mahkemesinin meclisin çıkardığı kanunları denetlemesi

Verilen sürecin kavramlarla doğru ifade edilmiş hâli, aşağıdakilerden hangisidir?

- | | I | II | III |
|------------|---------|---------|-----|
| A) Yasama | Yürütme | Yargı | |
| B) Yasama | Yargı | Yürütme | |
| C) Yürütme | Yasama | Yargı | |
| D) Yargı | Yürütme | Yasama | |

15. I- Zorunlu eğitim süresini belirlemek
II- Yardıma muhtaç öğrencilere burs vermek
III- Okul, derslik, spor salonu gibi tesisleri yaptırmak
IV- Eğitim-öğretim hakkı ile ilgili yasaları düzenlemek

Eğitim-öğretim hizmetlerinin gerçekleşmesinde, yukarıdakilerden hangileri maddi durumu iyi olan vatandaşlarımızın gönüllülük esasına göre, üzerine düşen sorumluluklarındandır?

- A) Yalnız II
B) I ve II
C) II ve III
D) I, III ve IV

16 ve 17. soruları aşağıda verilen metne göre cevaplayınız.

ALİ: Ailemle Orta Anadolu'nun güneyinde kurak bir köyde yaşadık. Özellikle yazın kuraklığa bağlı olarak büyük su sıkıntısı çekilirdi. Tarımda sulama yapamadığımız için verim ve gelirimiz düşük olurdu. Zaten altı kardeşlik bu toprak hangi birimizi geçindirecek!... Mecburen en büyük ağabeyim hariç tüm kardeşler Ankara'ya göç ettik, iş gücü sahibi olduk.

16. Ali Bey ve kardeşlerinin göç türü aşağıdakilerden hangisidir?

- A) İç göç
B) Mübadele göçü
C) Dış göç
D) Beyin göçü

17. Ailenin Ankara'ya göçünün öncelikli sebebi aşağıdakilerden hangisidir?

- A) Sağlık sorunları
B) Ekonomik sorunlar
C) Eğitim yetersizliği
D) Tarımda makineleşme

18. Aşağıdaki grafiklerde Türkiye'de çalışan nüfusun iş kollarına dağılımı gösterilmiştir.

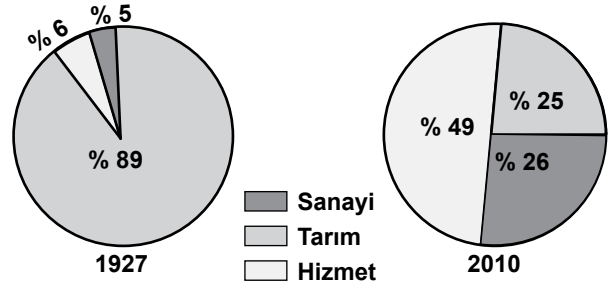

- Bu grafiklere bakarak aşağıdakilerden hangisi söylenebilir?

- A) Hizmet, en az gelişen sektördür.
B) Tarımın ekonomideki önemi artmıştır.
C) Sanayi sektöründe istihdam oranı artmıştır.
D) Turizm, hizmet sektörünün gelişmesini sağlamıştır.

19. Aşağıdaki ülkelerden hangisinin ekonomik gelişiminde, sahip olduğu petrol yataklarının varlığı etkili olmuştur?

- A) Almanya
B) Japonya
C) Yunanistan
D) Suudi Arabistan

20. Türkiye Nüfus Haritası'nı inceleyen bir öğrenci, nüfusun öncelikle Marmara Denizi çevresinde yer alan illerde (İstanbul - Bursa - Kocaeli) yoğunlaştığını görür.

Bu durumda bölgenin hangi özelliğinin etkisi olduğu söylenemez?

- A) Olumlu iklim özelliklerinin
B) Coğrafi konum özelliklerinin
C) Gelişmiş bir sanayiye sahip olmalarının
D) Fay hatlarının yakınında yer almalarının

DİN KÜLTÜRÜ VE AHLAK BİLGİSİ DERSİNİ OKUYANLAR AŞAĞIDAKİ SORULARI CEVAPLAYACAKLARDIR.

21.

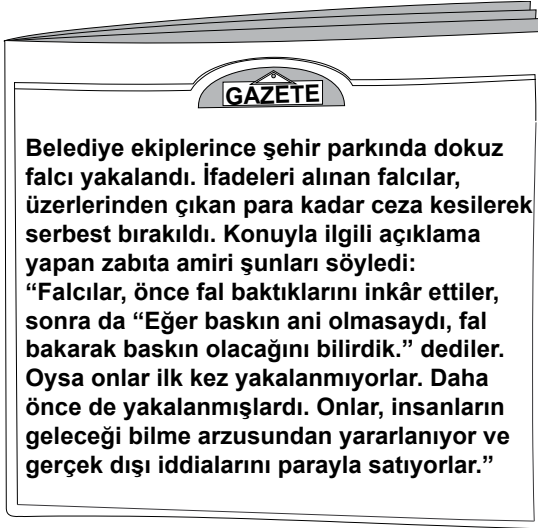

Bu habere göre, falcılar hakkında aşağıdakilerden hangisi söylenemez?

- A) Haksız kazanç elde etmektedirler.
- B) İnsanların geleceğe ilişkin meraklarını istismar etmektedirler.
- C) Fala bakarak zabıtalara kendilerine baskın yapacağını bilebilirler.
- D) Geleceğe ilişkin söyledikleri, bilimsel temele dayanmamaktadır.

22. "Oruç, (kötülüklerden koruyan) bir kalkandır. Sizden biriniz oruçlu iken kötü söz söylemesin, kavga etmesin. Ona birisi kötü söz söyleirse, 'Ben oruçluyum' desin."

(Buhari, Savm, 9.)

Ramazan ayında oruç tutan Hatice'nin bu hadisi öğrendikten sonra aşağıdaki davranışlardan hangisini yapması beklenir?

- A) Kötülüklerden kaçınması
- B) Nimetlerin değerini bilmesi
- C) Sağlığına özen göstermesi
- D) Düşkünlere yardım etmesi

23. Din Kültürü ve Ahlak Bilgisi öğretmeni Mustafa Bey, öğrencilerinden Hz. Muhammed'in insani yönüyle ilgili Kur'an-ı Kerim mealinden ayetler bulmalarını istedi.

Buna göre, Zehra'nın bulunduğu aşağıdaki ayetlerden hangisi konu ile ilgili değildir?

- A) "De ki: Ben de ancak sizin gibi bir insanım. (Ne var ki) bana, 'İlahınız ancak bir tek ilahdır' diye vahyolunuyor..." (Kehf suresi, 110. ayet.)
- B) "De ki: Ben size, 'Allah'ın hazineleri benim yanımdadır.' demiyorum. 'Ben gaybı da bilmem. Size, 'Ben bir meleğim' de demiyorum. Ben sadece bana gönderilen vahye uyuyorum..." (En'âm suresi, 50. ayet.)
- C) "Bu nasıl peygamber, (bizler gibi) yemek yiyor, çarşıda dolaşılıyor! O'na kendisiyle beraber uyarıcı olarak bir melek indirilmeli değil miydi? dediler." (Furkân suresi, 7. ayet.)
- D) "Ey Peygamber! Biz seni bir şahit, bir müjdeleyici, bir uyarıcı; Allah'ın izniyle onun yoluna çağıran bir davetçi ve aydınlatıcı bir ışık olarak gönderdik." (Ahzâb suresi, 45 ve 46. ayetler.)

**24. Gelin tanış olalım,
İşi kolay kılalım,
Sevelim sevilelim,
Bu dünya kimseye kalmaz.**

Yunus Emre

Bu dizelerden çıkarılabilecek ahlaki değer aşağıdakilerden hangisidir?

- A) Adalet
- B) Hoşgörü
- C) Alçak gönüllülük
- D) Diğerkâmlık

25. “Melekler ve ruh (Cebrail) O’na süresi elli bin yıl olan bir günde yükselir.”

(Meâric suresi, 4. ayet.)

Bu ayet, meleklerin aşağıdaki özelliklerinden hangisine delil oluşturur?

- A) Hızlı olduklarına
- B) Yiyip içmediklerine
- C) Kuvvetli olduklarına
- D) Cinsiyetleri olmadığına

DİN KÜLTÜRÜ VE AHLAK BİLGİSİ DERSİNİ OKUMAYANLAR AŞAĞIDAKİ SORULARI CEVAPLAYACAKLARDIR.

21. “Tarih boyunca İstanbul, önemli kara ve deniz ticaret yolları üzerinde bulunuyordu.”

Verilen bu bilgi doğrultusunda, İstanbul’un fethi Osmanlı Devleti’ne **daha çok** hangi alanda katkı sağlamıştır?

- A) İdari
- B) Siyasi
- C) Ekonomik
- D) Askerî

22. “... İzmir’i, İstanbul’u, Suriye’yi, Lübnan’ı gezin; manastırlara, Hristiyan misafirhanelerine, mabetlere, erkekler ve kadınlar tarafından yönetilen hastane veya din okullarına girin ve içlerinden birinin imparatorluğa karşı saygı duyup duymadığını sorun. Hepsi birden, imparatorlukta uygulanan tarafsızlığı ve Sultan’ın adını takdis edeceklerdir...”

(Lemartine; Aşiretten Devlete; sf:20)

Parçada verilen bilgilerden, aşağıdakilerden hangisine **ulaşamaz**?

- A) Osmanlı halkının Hristiyanlardan oluştuğuna
- B) Ülkede adil bir yönetimin uygulandığına
- C) Farklılıklara saygı gösterildiğine
- D) Padişaha saygı duyulduğuna

23. “Osmanlı toprak yönetiminde uygulanan Tımar Sistemi’nin işleyişinde görevli olan tımarlı sipahi, bulunduğu bölgede devletin kanunlarını da uygulardı.”

Parçada, Tımar Sistemi’nin hangi alanda rol oynadığına vurgu yapılmaktadır?

- A) Ticaret
- B) Tarım
- C) Kültür
- D) Yönetim

24. • Dört yıllık üniversite mezunu,
• İyi derecede İngilizce bilen,
• İletişim becerisi yüksek,
• Planlama ve organizasyon yeteneği gelişmiş,
• Öğrenme ve gelişime açık, girişimci olan Sinem, aşağıdaki mesleklerden hangisini tercih ederse, isabetli bir meslek seçmiş olur?

- A) Teknik Hizmetler Sorumlusu
- B) Ticaret Müdürlüğü
- C) Hemşirelik
- D) Öğretmenlik

25. Tarih boyunca tarım topraklarının öneminin giderek artmasının **en önemli** sebebi aşağıdakilerden hangisidir?

- A) Dünya nüfusunun sürekli artması
- B) Dünya iklim özelliklerinin değişmesi
- C) Sanayi üretiminin tüm dünyada artması
- D) Tarım topraklarının erozyona maruz kalması

TEST BİTTİ.

CEVAPLARINIZI KONTROL EDİNİZ.

SINAV SÜRESİNCE UYULACAK KURALLAR

- 1. Adaylar, sınav kurallarına ve salon görevlilerinin tüm uyarılarına uymak zorundadırlar. Kurallara ve uyarılara uymayan adayların sınavları geçersiz sayılacaktır.**
2. Sınav başladıktan sonra adayların salon görevlileri ve birbirleri ile konuşmaları, kalem, silgi vb. şeyleri istemeleri yasaktır.
3. Adaylar sınav süresince, sınav giriş belgesi ile birlikte kimlik belgelerinden birini (nüfus cüzdanı veya pasaport) masalarının üzerinde bulundurmamak zorundadırlar.
- 4. Sınav evraklarını teslim etmeyen, soru kitapçıklarının sayfalarından bir kısmını eksik teslim edenlerin sınavları geçersiz sayılacaktır.**

SALON GÖREVLİLERİNCE SINAV BAŞLAMADAN ÖNCE ADAYLARA YAPILACAK SON UYARI

- Soracağınız bir şey var mı? Varsa, şimdi sorunuz.
- Sınav başladıktan sonra sorularınıza cevap verilmeyecektir.
- Başlama zilini bekleyiniz.
- Hepinize başarılar dileriz.

(Salon başkanı başlama ve bitiş saatini tahtaya yazacaktır.)

Bu kitapçığın her hakkı saklıdır. Hangi amaçla olursa olsun, kitapçığın tamamının veya bir kısmının Millî Eğitim Bakanlığı Yenilik ve Eğitim Teknolojileri Genel Müdürlüğünün yazılı izni olmadan kopya edilmesi, fotoğraflarının çekilmesi, bilgisayar ortamına alınması, herhangi bir yolla çoğaltılması, yayımlanması veya başka bir amaçla kullanılması yasaktır. Bu yasağa uymayanlar, doğabilecek cezai sorumluluğu ve kitapçığın hazırlanmasındaki mali külfeti peşinen kabullenmiş sayılır.

9 HAZİRAN 2013 TARİHİNDE YAPILAN PARASIZ YATILIK VE BURSLULUK SINAVI
7. SINIFLAR "A" KİTAPÇIĞI CEVAP ANAHTARI

TÜRKÇE	MATEMATİK	FEN ve TEKNOLOJİ	SOSYAL BİLGİLER
1. C	1. C	1. D	1. C
2. B	2. D	2. C	2. B
3. A	3. B	3. A	3. D
4. D	4. A	4. B	4. A
5. B	5. A	5. A	5. B
6. A	6. D	6. C	6. A
7. D	7. D	7. D	7. D
8. C	8. A	8. C	8. B
9. D	9. B	9. B	9. D
10. B	10. D	10. A	10. D
11. C	11. C	11. D	11. B
12. C	12. A	12. D	12. C
13. D	13. C	13. B	13. C
14. A	14. D	14. C	14. A
15. B	15. B	15. A	15. C
16. D	16. C	16. B	16. A
17. A	17. C	17. A	17. B
18. B	18. B	18. C	18. C
19. C	19. C	19. C	19. D
20. A	20. A	20. B	20. D
21. B	21. B	21. A	21. C
22. D	22. C	22. D	22. A
23. C	23. B	23. B	23. D
24. A	24. D	24. A	24. B
25. D	25. A	25. D	25. A